

Rychlý instalační návod

Oxee *Perseverance*

Autonomní GSM teploměr a alarm s životností
baterie **neuvěřitelných 5 let !**

Chraňte to, na čem vám záleží...



skleník



vinná réva



akvárium



zimní zahrada



terárium



zimující želvička



lesní školka

Hlídání teploty



Magnetický snímač

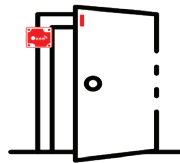

Zahradní domeček, Chaloupka

Nepotřebuje 230V



Náklonový snímač

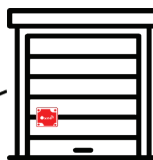

garáž

Univerzální vstup

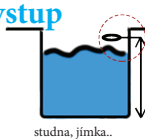

studna, jímka..

Obsah balení:

Oxee Perseverance
Baterie ER34615M D 3.6V
Klíčenka
Návod k instalaci





Klíčové vlastnosti

- **provoz na jedinou baterii až 5 let** (nepotřebuje elektrickou přípojku 230V)
- naprosto unikátní zařízení pro hlídání kontejnerů
- **možnost připojení externí sirény** (viz. kapitola 7)
- **možnost připojení externí antény** (viz. kapitola 8)
- měření teploty – upozornění SMS zprávou při poklesu/překročení nastavených teplot
- magnetický snímač – detekce otevření dveří kontejneru, trezoru, sklepa...
- náklonový snímač – poplach při naklonění nebo libovolném pohybu například libovolného exponátu
- svorka pro připojení externího alarmového senzoru nebo externího teploměru
- možnost zaslání pravidelných reportů s naměřenou aktuální teplotou v nastavené dny a hodiny
- ovládání **zajištění/odjištění** pomocí klíčenky, možnost přiřadit **až 8 klíčenek**
- promyšlené řešení pro rychlou instalaci a spuštění
- konfigurace pomocí mobilní aplikace

Technické údaje Oxee:

Napájení:	1x Baterie ER34615M D 3.6V
Provozní teplota:	-10 až 55°C
Měření teploty:	Interní (-10 až 55°C) Externí (-30 až 120°C)
Stupeň krytí:	IP65 (dle ČSN EN 60 529)
GSM:	Quad Band
Rádiový přijmač:	433MHz, dosah 2-5m
Externí vstup:	svorka vodič max 1mm ² , délka vedení max 10m - nepřipojujte žádné vnější napětí
Výstup pro sirénu:	polovodičový max 15V s limitací proudu 350mA
Rozměry:	79 x 119 x 55mm

1. První spuštění Oxee

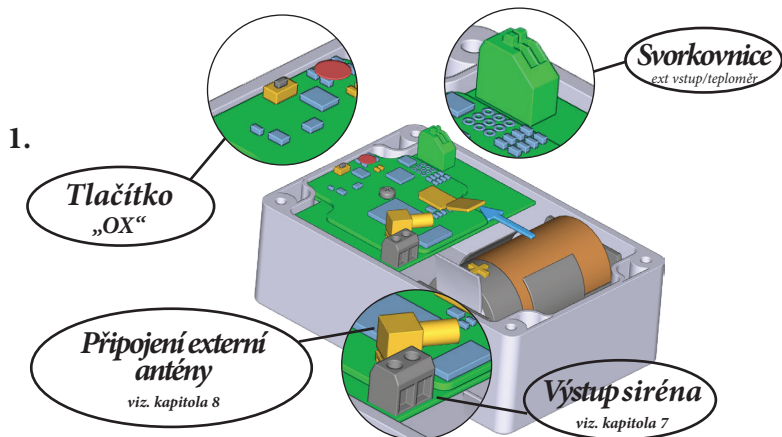

2. Vložení SIM karty

1. Před použitím vypněte požadavek na PIN vložím do vašeho mobilního telefonu

2. Vložte SIM do Oxee dle obrázku

Doporučujeme použít SIM kartu tarifního typu.

Předplacené karty nejsou ideálním řešením z důvodu jejich časové expirace - ta je omezená obchodními podmínkami operátora.

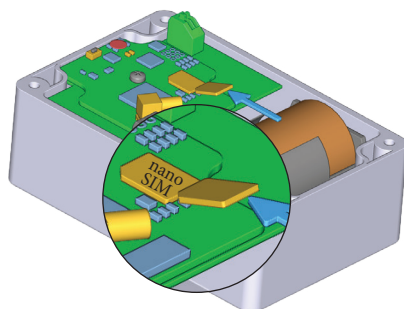

3 Spuštění zařízení

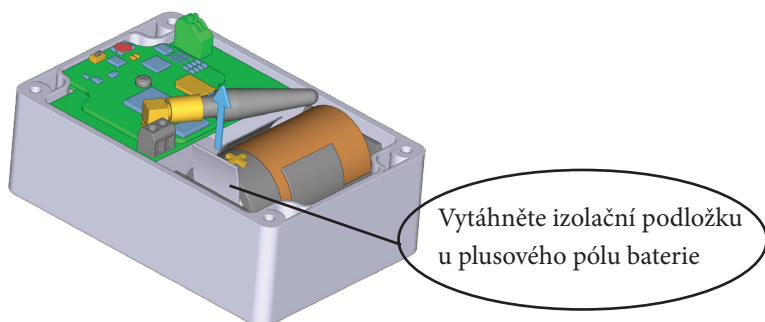



2. Ověření správné funkce Oxee v testovacím režimu

Stiskem tlačítka „OX“ zobrazíte GSM signál na zelené LED a aktivujete testovací režim, ten slouží pro kontrolu SIM a správného přihlášení Oxee do sítě GSM.

V testovacím režimu je dále možné ověřit správnou funkci vnitřního magnetického snímače nebo externího vstupu na **červené LED**. Pozor, to je možné až po nastavení režimu viz. kapitola 3B a 3D. V testovacím režimu nezobrazuje červená LED stav střezení.

Testovací režim je automaticky ukončen po 60 minutách.

<i>Oxee zobrazení GSM signálu v testovacím režimu</i>		
Červená LED	Zelená LED	STAV
Dle nastavení režimu indikuje stav přiblížení magnetu nebo stav vstupu. (viz kapitola 3B a 3D)	svítí	100% signál
	bliká 3x á 5sec	slabší signál
-	bliká 1x á 5sec	žádný signál*
* Operátor odmítl přihlášení / V lokalitě není signál.		

<i>Oxee chybová hlášení pípáním v testovacím režimu</i>	
Pípání	Popis chyby / návrh řešení
pípá pořád, bliká červená	SIM požaduje PIN. Vypněte požadavek na PIN vložení do mobilního telefonu (viz strana 1 bod 3)
10x á 5 sec	CHYBA SIM - špatný kontakt SIM, vadná SIM, žádná SIM, SIM chce PUK
1x á 5sec	NEVHODNÉ BATERIE



3. Výběr funkcionality

Po spuštění mobilní aplikace (kapitola 6) v ní nastavte požadovanou funkcionality s pomocí následujících bodů. Funkcionality je možné až na výjimky vzájemně kombinovat.

A. Chci hlídat teplotu...

Upozornění MIN a MAX teploty



Oxee není nutno pro hlídání teploty nijak instalovat. Jen jej umístíte do požadovaného prostoru.

Interní teploměr je vhodný pro teploty od -10°C do 55°C .

Pro rozsah měření -30°C až 120°C použijte externí teploměr (zvláštní příslušenství). Připojte jej do zelené svorkovnice, maximální délka kabelu externího teploměru je 10m, polarita vodičů libovolná. Pro kabel použijte vhodnou IP65 průchodku.

Pak není možné použít svorkovnici pro poplach externím vstupem.

Pro funkcionality nastavte v aplikaci následující záložky:



M2 Teploměr - pro povolení funkce teploměru zvolte: Interní, Externí (vyžaduje vhodné čidlo do svorkovnice)



T1 TEPLOMĚR - alarmy

Definujte text poplachové SMS a mezní hodnotu překročení či poklesu teploty.



S2 Pravidelné reporty

Zde je možné nastavit pravidelné SMS o teplotách.



B. Chci hlídat otevření dveří zahradního domečku, sklepní kóje, garáže apod...

Díky použití **vnitřního magnetického snímače** Oxee jen upevníte na statickou část (zárubně) a magnet na pohyblivou část (dveře). Magnet musí při zavřených dveřích být co nejbližší červenému **puntíku**. Magnet instalujte v jedné ze znázorněných možností. Při montáži magnetu na kovové podloží doporučujeme použít distanční podložku.

Magnet není součástí balení Oxee Perseverance.

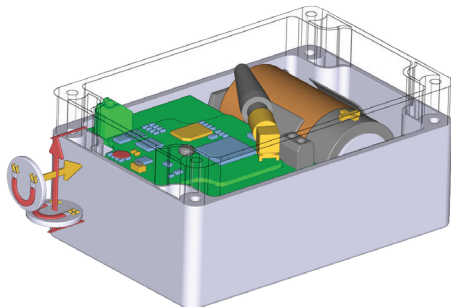
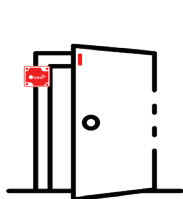

Zkouška magnetického snímače v testovacím režimu: (viz kapitola 2)

V oddáleném stavu - dveře otevřeny červená LED svítí.

Při zavřených dveřích červená LED musí zhasnout.

Pro funkcionalitu nastavte v aplikaci následující záložky:



M2 Magnetický snímač - pro povolení funkce zvolte:

Okamž. - respektuje zajištění/odjištění klíčenkou
24H - hlídá neustále (bez ohledu na klíčenku)



A2 - Vnitřní magnetický snímač

Definujte text poplachové SMS.



C. Chci hlídat garáž s výklopnými vraty

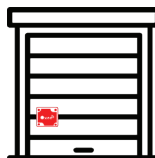

Díky použití vnitřního **náklonového snímače**

jen Oxee upevníte na vrata garáže.

Vyklopením vrat dojde k poplachu.

Oxee nikdy neinstalujte přímo na kovové podloží (min 2cm od)

Pro funkcionalitu nastavte v aplikaci následující záložky:



M2 Magnetický snímač - pro povolení funkce zvolte:

Okamž. - respektuje zajištění/odjištění klíčenkou
 24H - hlídá neustále (bez ohledu na klíčenku)



A1 Náklonový snímač

Definujte text poplachové SMS.

D. Chci odesílat změnu stavu libovolného kontaktu odkudkoli kamkoli...

Do zelené svorkovnice připojte snímač dle vašeho nápadu (kabel max 10m).

Pak již není možné použít svorkovnici pro externí teploměr.

Pro funkcionalitu nastavte v aplikaci následující záložky:



M2 Externí vstup - pro povolení funkce vstupu zvolte:

Okamž. - respektuje zajištění/odjištění klíčenkou
 24H - hlídá neustále (bez ohledu na klíčenku)



A3 - Externí poplachový vstup

Definujte text poplachové SMS. Logika sepnutí/rozepnutí dle vaší potřeby. (dle logiky vámi použitého snímače)

4. Bezdrátové klíčenky

Klíčenky slouží k **zajištění a odjištění** snímačů v režimu okamžitý (záložka  blok **M2** - Konfigurace čidel Oxee).

Například: pro hlídání hladiny vody v jímce vyberte režim 24H - klíčenku nepotřebujete. Hlídáte-li garážová vrata vyberete okamžitý režim a ten můžete klíčenkou zajistit nebo odjistit.

Ovládání: (platí jen pro snímače v okamž. režimu záložka  blok **M2**)

- držte tlačítko na klíčence než zařízení pípne - zajištění 2x / odjištění 6x, doba po kterou je tlačítko nutné držet je závislá na nastavení úsporného režimu klíčenky v záložce  blok **S4** (nutná jakákoli jiná volba než „Nepoužívám klíčenku“).
- zajištění rozsvítí **červenou LED** na 30s (mimo testovací režim)

Přiřazení klíčenky: (klíčenka součástí sady je již přiřazena)

1. Krátkým stiskem tlačítka OX aktivujte testovací režim - po chvílce **zelená LED** musí zobrazovat GSM signál (Viz. kapitola 2)
2. Podržte tlačítko OX než Oxee podruhé pípne. (cca 4 sekundy)
3. Zvolte volnou pozici - **Zelená LED** značí volnou, **červená** značí obsazenou pozici. (počet bliků = číslo pozice). Krátkým stiskem tlačítka OX posouváte pozici. (Max. 8 pozic)
4. Podržte zajišťovací tlačítko na klíčence, než Oxee pípne 1x a ihned stiskněte odjišťovací tlačítko - Oxee pípne 2x a pozici vyblíkává **červená LED**. Pokud nepípne a jen zabliká **červená LED** je klíčenka již přiřazena na vyblíkané pozici.
5. Po přiřazení klíčenek vyčkejte cca 60sec, Oxee pípne 3x a přiřazovací režim je ukončen. Následně **Zelená LED** opět zobrazuje GSM signál.

Poznámka: Odebrání přiřazené klíčenky provedete v bodě 3 (zvolte pozici k odebrání) podržením tlačítka OX než podruhé pípne.



5. Baterie

Do Oxee Perseverance používejte výhradně baterie [ER34615M D 3.6V](#).

Jak zjistím stav baterie?

Informace o stavu baterie je v každém SMS reportu.

Při hraničním stavu baterie Oxee samo pošle varovnou SMS.

Při výměně baterie dbejte na polaritu !

Před vložením nové baterie zmáčkněte tlačítko „OX“.

**Tlačítko
„OX“**

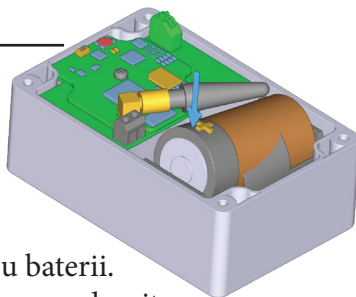

Důležité upozornění

Zařízení počítá během svého provozu spotřebovanou energii pro zobrazení stavu baterie, proto vkládejte vždy jen úplně novou baterii.

Přestože zařízení nepoužíváte, baterii nikdy nevyndavejte, po jejím opětovném vložení by nebyl její stav zobrazován správně.



6. Mobilní aplikace

Aplikaci k nastavení Oxee najdete ke stažení v AppStore/Google Play po zadání „Oxee“ do vyhledávání.

Nebo naskenujte QR kód níže.

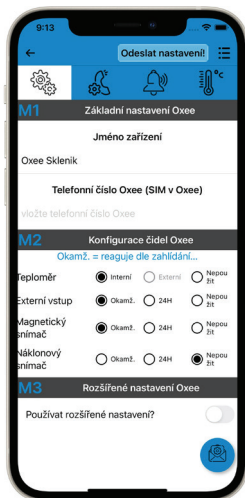

7. Připojení externí sirény

Oxee Perseverance disponuje poplachovým výstupem pro připojení sirény, jedná se o polovodičový spínací prvek s proudovým zatížením 300mA. Oxee tedy nenapájí sirénu, jen spíná, je třeba použít napájecí zdroj nebo baterii, schema zapojení viz obrázek.

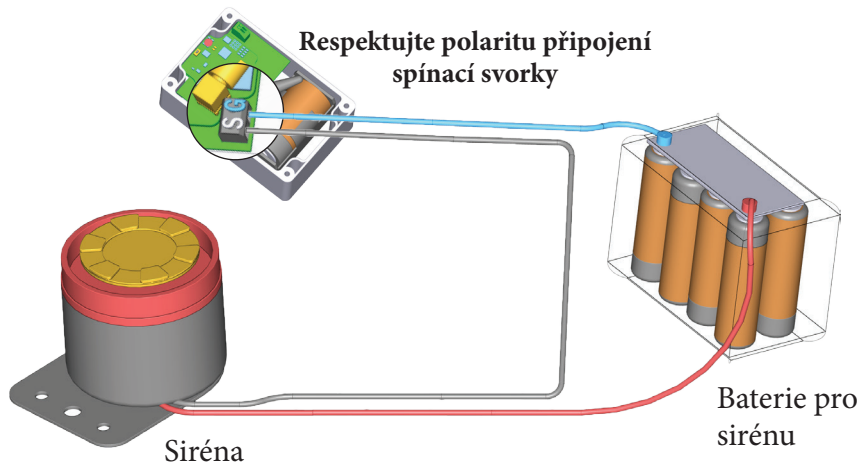

Funkce sirény je ovládána poplachem z externího vstupu, z magnetického snímače a z náklonového snímače (viz. kapitola 3 - body 3B, 3C, 3D), poplachem dosažení teploty teploměru není siréna spouštěna. Poplach pro sirénu respektuje veškerá nastavení konfigurace čidel (M2) a tedy jejich režimy - v režimu „Okamžitý“ bude výstup sepnut jen při poplachu v zajištěném stavu včetně nastaveného příchodového zpoždění, v režimu „24H“ bude výstup sepnut bez ohledu na zajištění klíčenkou. Rovněž respektuje bezpečnostní omezení poplachu v každé hodině dle pravidel Oxee. Doba sepnutí sirénového výstupu při poplachu nastavena na pevně na 30 sec.

Oxee Siren Set

Sirénu k Oxee Perseverance lze s výhodou realizovat pomocí **Oxee Siren Set**. Jedná se o set sirény a napájecího bloku 12V se svorkovnicí, realizované 8ks alkalických baterií AA s životností několik let. Součástí napájecího bloku je svorkovnice pro připojení sirény a svorkovnice pro připojení k Oxee.

Připojení setu sirény a napájecího bloku k Oxee Perseverance

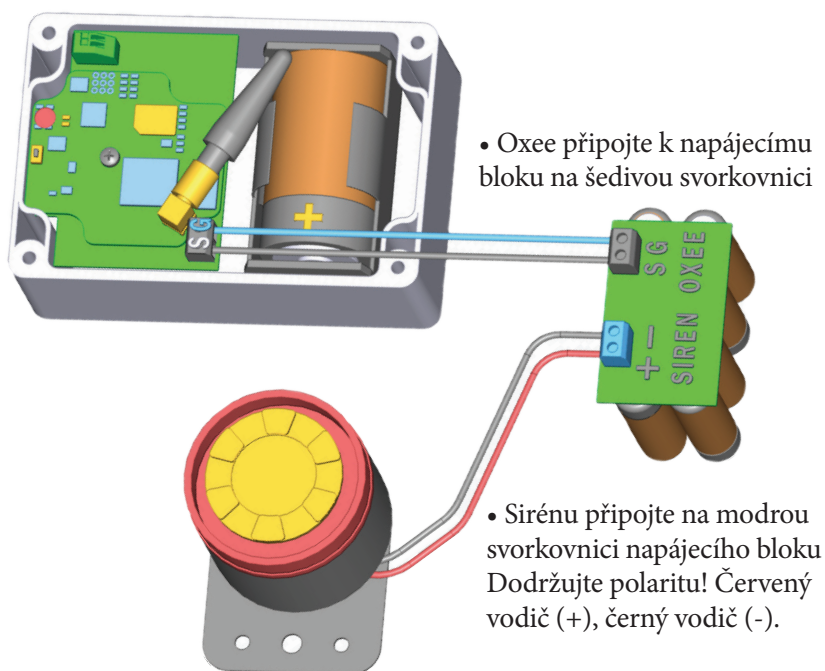

Do napájecího bloku používejte výhradně alkalické baterie.
Jsou součástí dodávky.



8. Připojení externí GSM antény

Externí anténa se připojuje pomocí SMA konektoru na místo vnitřní instalované anteny.

Při použití oblíbené magnetické antény ji nezapomeňte umístit na kovový podklad (je to principiální nutnost těchto typů) a ve vzdálenosti alespoň 60 cm od Oxee.

Doporučení

Při použití Oxee například v **ocelovém kontejneru nebo stavební buňce** instalujte vždy externí anténu instalovanou mimo kontejner. Vhodný typ pro ocelové kontejnery je například OXEE ANT OPC01.

OXEE ANT OPC01

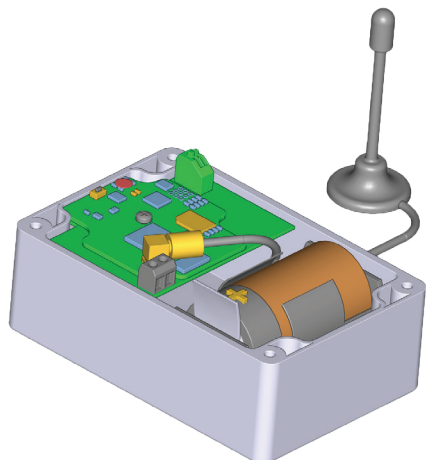
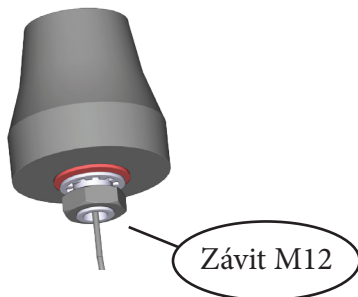

Pro kabel antény je třeba vyvrtat otvor do krabičky a použít vhodnou IP65 průchodku, například PG11 (ta umožňuje provléknutí SMA konektoru).

Doporučujeme před vrtáním vyjmout desku elektroniky z krabičky odšroubováním 3 šroubků (jeden na hlavní desce, dva pod baterií).



exeo.cz oxee.cz



Důležitá upozornění:

Obaly odevzdejte do organizovaného sběru druhotných surovin. Lithiové články do organizovaného sběru škodlivých látek. Záruční doba je 24 měsíců. Výrobce, prodejce ani instalační firma nezodpovídá za množství přenesených dat, spojení, telefonních hovorů, odeslaných SMS, MMS ani jiných zpoplatněných služeb operátorů sítě a nenese zodpovědnost za výši poplatků služeb operátorů sítě instalované SIM karty. Výrobce nenese zodpovědnost za nefunkční zařízení v případě výpadků signálu způsobených operátorem či ukončení služeb operátora (přechod na jiná pásma, kmitočty, technologie apod.).